



Pallställ



PALLSTÄLL

Vårt pallställ CITY är det ideala lagringssättet. Pallhantering i pallställ City ger stor flexibilitet och effektiv logistik vid godshantering oavsett bransch – vi har nöjda kunder inom verkstads- och bilindustrin och på reservdelslager hos grossister för att nämna några.

Med vårt kompletta program av tillbehör blir lagring av gods även i mycket skilda dimensioner lätt och enkelt. Vi tar hand om hela projektet, från planering till montage.



PALLSTÄLL CITY MED TILLBEHÖR



Lackering sker i vår egen pulveranläggning. Det finns ett stort urval av kulörer att välja på, hör med våra säljare. Standardfärgen är röd RAL 2002 för bärbalkar och tillbehör, gavlarna är galvaniserade.

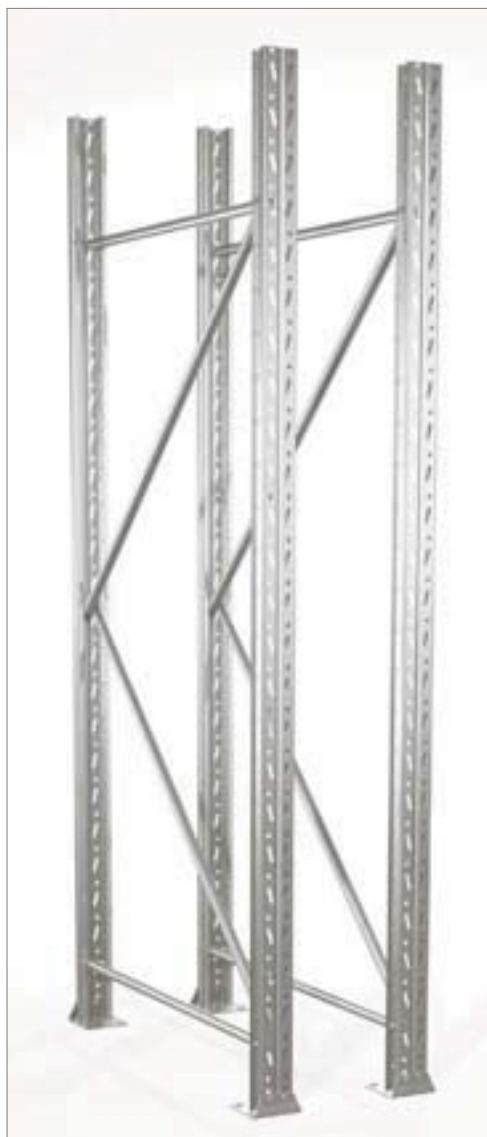

GAVEL C90

höjd mm	djup 1100	djup 800	djup 500
1500	90-1500-1100-1	90-1500-800-1	90-1500-500-1
2000	90-2000-1100-1	90-2000-800-1	90-2000-500-1
2500	90-2500-1100-1	90-2500-800-1	90-2500-500-1
3000	90-3000-1100-1	90-3000-800-1	90-3000-500-1
3500	90-3500-1100-1	90-3500-800-1	90-3500-500-1
4000	90-4000-1100-1	90-4000-800-1	90-4000-500-1
4500	90-4500-1100-1	90-4500-800-1	90-4500-500-1
5000	90-5000-1100-1	90-5000-800-1	90-5000-500-1
5500	90-5500-1100-1	90-5500-800-1	90-5500-500-1
6000	90-6000-1100-1	90-6000-800-1	90-6000-500-1
6500	90-6500-1100-1	90-6500-800-1	90-6500-500-1
7000	90-7000-1100-1	90-7000-800-1	90-7000-500-1
7500	90-7500-1100-1	90-7500-800-1	90-7500-500-1
8000	90-8000-1100-1	90-8000-800-1	90-8000-500-1
8500	90-8500-1100-1	90-8500-800-1	90-8500-500-1

* omonterade gavlar har artikelnr som ovan men -0 på slutet

GAVEL C120

höjd mm	djup 1100	djup 800	djup 500
5000	120-5000-1100-1	120-5000-800-1	120-5000-500-1
5500	120-5500-1100-1	120-5500-800-1	120-5500-500-1
6000	120-6000-1100-1	120-6000-800-1	120-6000-500-1
6500	120-6500-1100-1	120-6500-800-1	120-6500-500-1
7000	120-7000-1100-1	120-7000-800-1	120-7000-500-1
7500	120-7500-1100-1	120-7500-800-1	120-7500-500-1
8000	120-8000-1100-1	120-8000-800-1	120-8000-500-1
8500	120-8500-1100-1	120-8500-800-1	120-8500-500-1
9000	120-9000-1100-1	120-9000-800-1	120-9000-500-1
9500	120-9500-1100-1	120-9500-800-1	120-9500-500-1
10000	120-10000-1100-1	120-10000-800-1	120-10000-500-1
10500	120-10500-1100-1	120-10500-800-1	120-10500-500-1
11000	120-11000-1100-1	120-11000-800-1	120-11000-500-1
11500	120-11500-1100-1	120-11500-800-1	120-11500-500-1
12000	120-12000-1100-1	120-12000-800-1	120-12000-500-1

* omonterade gavlar har artikelnr som ovan men -0 på slutet

GAVELHÖJDER



STAGMÅTT I MM FÖR GAVEL

djup	1100	800	500
stag 1	1058	758	458
stag 2	1173	914	690
stag 3	1465	1269	1118

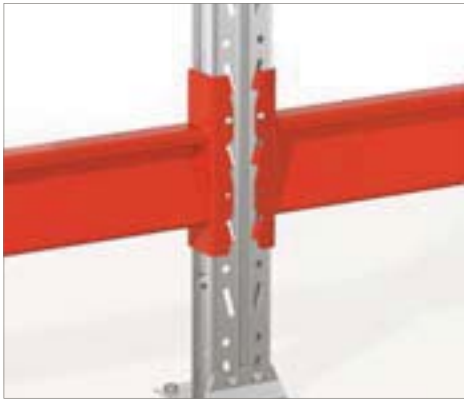

BÄRBALK TYP Z

Art.nr	Belastning per par	Längd mm	Typ	Dim H x B
105-0950	1000 kg	950	Z	105x45
105-1200	1000 kg	1200	Z	105x45
105-1850	2000 kg	1850	Z	105x45
105-2300	1500 kg	2300	Z	105x45
130-1850	3000 kg	1850	Z	130x45
130-2300	2700 kg	2300	Z	130x45
105-2750	1500 kg	2750	Z	105x45
130-2750	3000 kg	2750	Z	130x45
130-3000	2550 kg	3000	Z	130x45
130-3300	2325 kg	3300	Z	130x45
130-3600	2080 kg	3600	Z	130x45

BÄRBALK TYP B

Art.nr	Belastning per par	Längd mm	Typ	Dim H x B
160-3300	4200 kg	3300	B	160x50
160-3600	4000 kg	3600	B	160x50

BÄRBALKSSÄKRING

Art.nr 111021

BELASTNINGSDIAGRAM

Tillåten sektionlast för gavel

C90 — C120

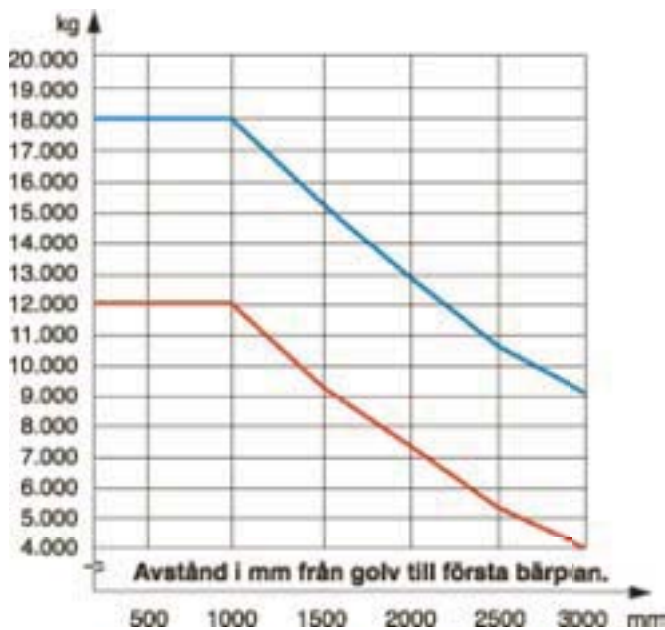

Alla belastningsangivelser utgår från montage på betong-golv. Annat underlag kan reducera lastförmågan.

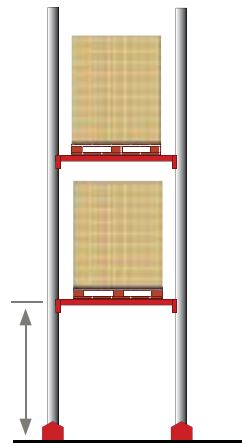

KNÄCKLÄNGD
=avstånd från golv till första bärplan.

KVALITET OCH SÄKERHET

För oss är kvalitet och säkerhet självklara argument i kontakt med våra kunder. Du kan känna dig trygg när du väljer en produkt från oss, vi håller vad vi lovar och är mycket noga med att följa de krav och normer som ställs. Därför är vårt pallställ certifierat av DNV-produktcertifiering och uppfyller standarden enligt SS 2240 samt INSTA 250. Vi är också certifierade enligt ISO 9001 kvalitetsledningssystem.



UNDERHÅLL

Pallställ ska fortlöpande kontrolleras, dock minst var 12:e månad, avseende stolpar, bärbalkar, infästningsanordning, stag m m så att de inte är deformerade eller på annat sätt skadade, vilket kan påverka pallställets hållbarhet. Beställaren/brukaren svarar för att kontrollen utförs och dokumenteras. Märkskylt och info om maxlast/sektion samt maxlast/bärbalk ska finnas på väl synlig plats på stället. Vid omdisponering, ombyggnad eller flyttning av pallstället ska leverantör kontaktas.



1.



2.



3.



4.



5.



6.

1. BALKPLAN

Används som hyllplan i sektionen. Galvaniserad plåt.

Bredd 455 mm

Maxlast 250 kg

Längd 500 mm **art.nr. 111039-5**Längd 800 mm **art.nr. 111039-8**Längd 1100 mm **art.nr. 111039-11****2. NÄTPLAN**

Maxlast 400kg. Pulverlackerat.

Djup 800 mm **art.nr. 111053-8**Djup 1100 mm **art.nr. 111053****3. INSATS FÖR HALVPALL**

Används när hela sektioner skall bära halvpall.

Pulverlackerat.

1-pall **art.nr. 111070**2-pall **art.nr. 111030**3-pall **art.nr. 111031****4. PÅKÖRNINGSSKYDD STOLPE**

Skyddar stolpen vid påkörning. Bultas fast i golvet.

Pulverlackerat.

Stolpe C90, höjd 240 mm **art.nr. 111041**Stolpe C120, höjd 240 mm **art.nr. 111041-120****5. PÅKÖRNINGSSKYDD STOLPE HÖG**

Bultas fast i stolpen. Pulverlackerat.

art.nr. 111046**6. PÅKÖRNINGSSKYDD GAVEL**

Skyddar gaveln vid påkörning. Bultas fast i golvet.

Pulverlackerat.

Bockad i båda ändar 1100 mm **art.nr. 111036-11**Bockad i båda ändar 800 mm **art.nr. 111036-8**Bockad vänster 1100 mm **art.nr. 111037-11**Bockad vänster 800 mm **art.nr. 111037-8**Bockad höger 1100 mm **art.nr. 111038-11**Bockad höger 800 mm **art.nr. 111038-8**

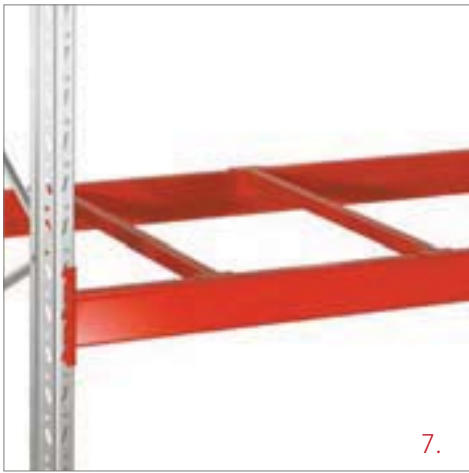

7.

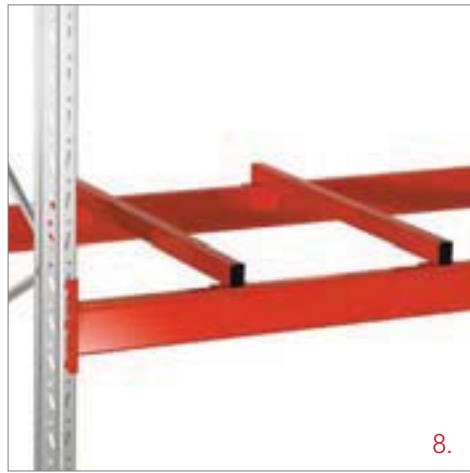

8.



9.

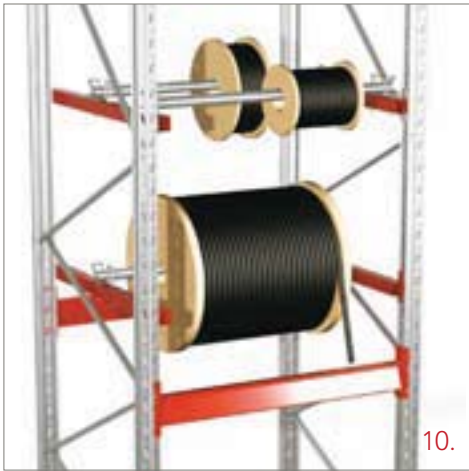

10.



11.



12.

7. LÅNGSIDESINLÄGG

Används som stöd vid långsideshantering.
Pulverlackerat.

Djup 800 mm	art.nr. 111048
Djup 1100 mm	art.nr. 111047

8. DISTANSINLÄGG

Används som stöd för plangods utan pall. Pulverlackerat.

Djup 1100 mm	art.nr. 111049
--------------	----------------

9. PALLSTOPP

Monteras på bakre stolpen. Pulverlackerat.

1-palls stopp, längd 1020 mm	art.nr. 111073
2-palls stopp, längd 1920 mm	art.nr. 111074
3-palls stopp, längd 2820 mm	art.nr. 111075
4-palls stopp, längd 3670 mm	art.nr. 111071

10. KABELTRUMUPPHÄNGNING

Pulverlackerad. Axel finns som tillbehör.

art.nr. 111043

11. FATINLÄGG

Stöd för oljefat. Pulverlackerat.

Djup 1100 mm	art.nr. 111035
--------------	----------------

12. RASSKYDD

Hindrar löst gods att falla ner från pallstället.
Pulverlackerad.

Rasskydd 2200 x 1100 mm	art.nr. 111051
Konsol	art.nr. 111052



13.



14.



15.



16.

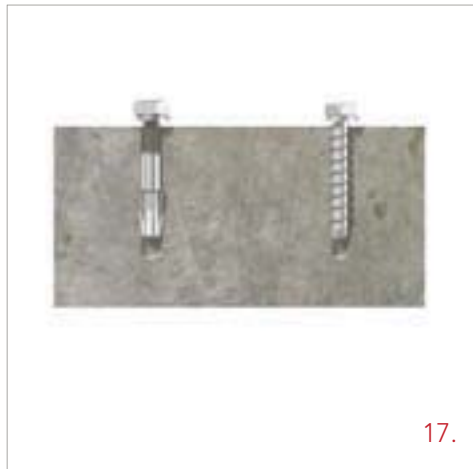

17.

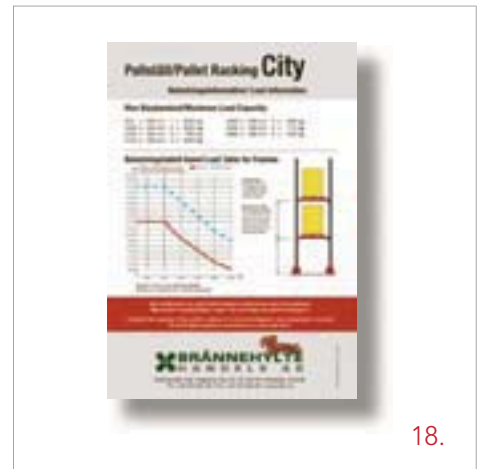

18.

13. UTRAGSENHET

Balk- eller golvmodell.

TS 60 600 kg/pall	art.nr. 111061
Golvmodell	art.nr. 111072

14. ASFALTSLÅDA

Används vid montering på mjukare underlag.
Galvaniserad plåt. Bredd 130 mm.

Längd 500 mm	art.nr. 111068-5
Längd 800 mm	art.nr. 111068-8
Längd 1100 mm	art.nr. 111068-11

15. NIVELLERINGSBRICKOR

1 mm	art.nr. 111076
2 mm	art.nr. 111077

16. DISTANS

Håller avståndet mellan sektioner i dubbelställage.
Galvaniserad plåt.

Längd 150 mm	art.nr. 111005
Längd 200 mm	art.nr. 111006
Längd 250 mm	art.nr. 111007
Längd 300 mm	art.nr. 111008

17. FÄSTELEMENT

för asfalt och betonggol.

Expanderbult M10 x 90 mm	art.nr. 111009
Bult Multi Monti M10 x 60 mm	art.nr. 111009-2

18. BELASTNINGSSKYLT

art.nr. 111236



Ett flexibelt och effektivt lagersystem med högt ställda krav på god logistik - det är kännetecknet för ett lagersystem från oss. Vi har lång erfarenhet av att förse alla sorters branscher med ideala lagersystem anpassade för deras verksamhet. Vi tar hand om hela projektet, från planering till montage om du så vill eller så köper du ett passande system från oss.